

## **Acondicionador de aire de habitación Tipo Split de pared**

**Manual válido para los modelos**

**Conjuntos splits**

MSMC-09H-01F MSMC-12H-01F

**Unidades Interiores**

MSMI-09H-01F MSMI-12H-01F

**Unidades Exteriores**

MSM0-09H-01F MSM0-12H-01F

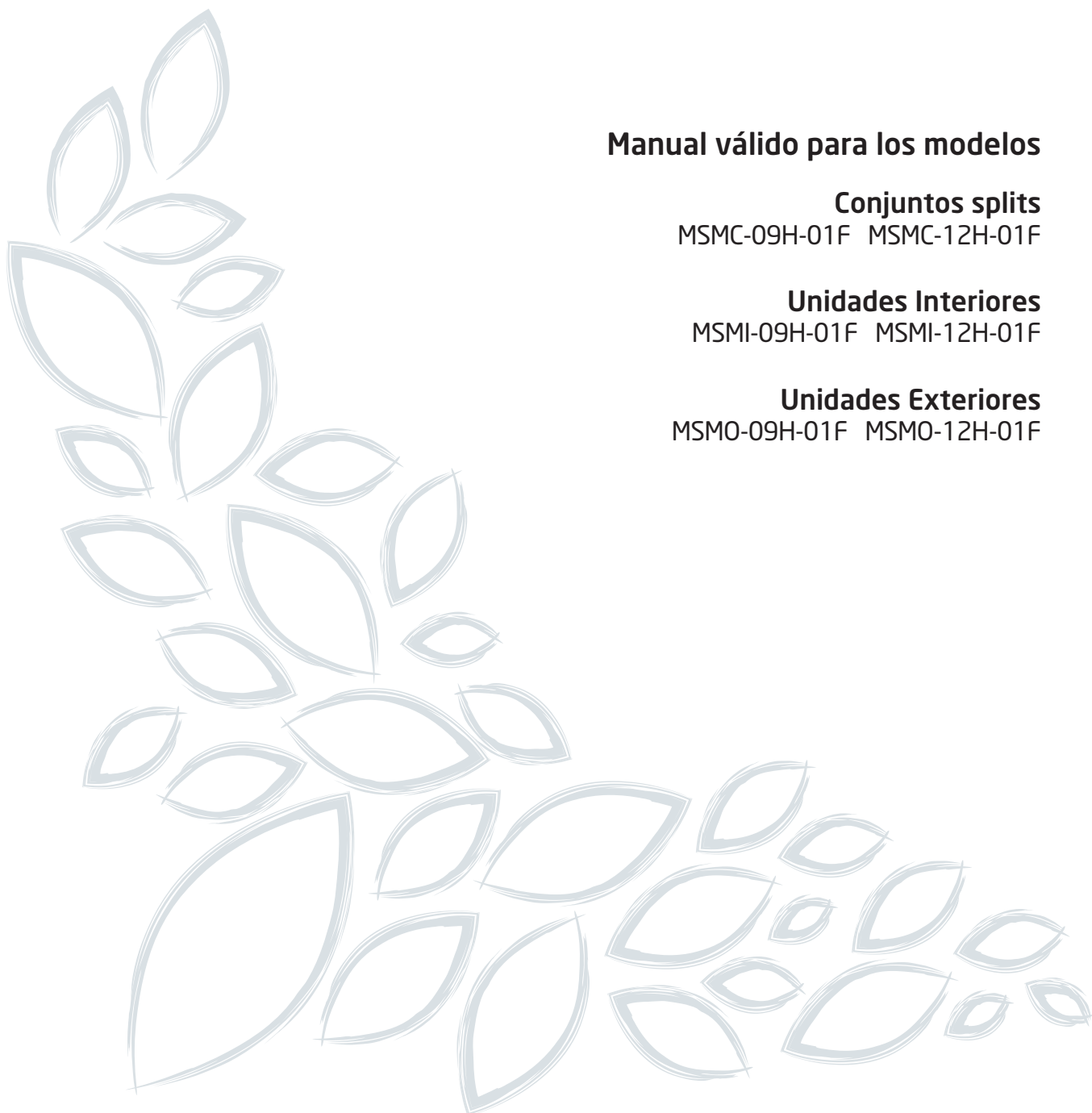

Muchas gracias por comprar nuestros equipos de aire acondicionado.

Antes de utilizar su equipo de aire acondicionado, por favor leer detenidamente el presente manual y conservarlo para futuras consultas.

# ÍNDICE

## PRECAUCIONES DE SEGURIDAD

ADVERTENCIA.....	4
CUIDADO.....	5

## INSTRUCCIONES DE OPERACIÓN

NOMBRES DE LAS PARTES.....	6
FUNCIONES ESPECIALES.....	7
TEMPERATURA DE OPERACIÓN.....	8
OPERACIÓN MANUAL.....	8
CONTROL DE LA DIRECCIÓN DE LA CORRIENTE DE AIRE.....	9
CÓMO FUNCIONA EL EQUIPO DE AIRE ACONDICIONADO.....	10

## CUIDADO Y MANTENIMIENTO

CUIDADO Y MANTENIMIENTO.....	11
------------------------------	----

## PAUTAS DE OPERACIÓN

PAUTAS DE OPERACIÓN.....	13
--------------------------	----

## PAUTAS SOBRE SOLUCIÓN DE PROBLEMAS

PAUTAS SOBRE SOLUCIÓN DE PROBLEMAS.....	15
---	----

## LEER ESTE MANUAL

En este manual Ud. encontrará muchos consejos sobre como instalar y probar adecuadamente el equipo de aire acondicionado. Todas las ilustraciones y especificaciones en el presente manual están sujetas a cambios sin previo aviso con el fin de mejorar el producto. Prevalecerá la forma real.

### CUIDADO

- Comunicarse con un instalador autorizado para la instalación de esta unidad.
- Comunicarse con un técnico de mantenimiento autorizado para la reparación o mantenimiento de esta unidad.
- La unidad de aire acondicionado no tiene como fin ser utilizada por personas (incluyendo niños) con habilidades físicas, sensoriales o mentales reducidas, o con falta de experiencia y conocimiento; a menos que las mismas hayan recibido supervisión o instrucción respecto del uso del equipo por personas responsables de su seguridad.
- Los niños deberán estar bajo supervisión para asegurarse que los mismos no jueguen con la unidad de aire acondicionado.
- Si se debe reemplazar el cable de energía, dicho trabajo lo realizarán únicamente personas autorizadas.
- El trabajo de instalación debe realizarse de acuerdo a los Estándares nacionales de cableado y únicamente por personas autorizada.

## PRECAUCIONES DE SEGURIDAD

Para evitar daños al usuario u otras personas y daños a la propiedad, se deberán seguir las siguientes instrucciones. La operación incorrecta debido a la ignorancia de dichas instrucciones puede ocasionar daños. La gravedad de los mismos se clasifica de acuerdo a las siguientes indicaciones:



### ADVERTENCIA

Este símbolo indica la posibilidad de muerte o lesión severa.



### CUIDADO

Este símbolo indica la posibilidad de lesiones o daños a la propiedad.

El significado de los símbolos utilizados en este manual se muestra de la siguiente manera:



Nunca realizar esto.



Siempre realizar esto.

### ADVERTENCIA



Conectar al cable correctamente.  
De lo contrario, ocasionará descarga eléctrica o fuego debido a la generación excesiva de calor.



No modificar la longitud del cable de extensión o compartir la salida con otros aparatos.  
Ocasionará descarga eléctrica o fuego debido a la generación excesiva de calor.



Asegurarse siempre una correcta conexión a tierra.  
La falta de conexión a tierra puede causar una descarga eléctrica.



Desconectar la energía si se perciben ruidos extraños, humo u olor en la conexión.  
Puede ocasionar fuego y descarga eléctrica.



Utilizar un interruptor automático nominal o fusible correcto.  
Existe riesgo de fuego o descarga eléctrica.



Si existe pérdida de gas de otro aparato, ventilar la habitación antes de operar el equipo de aire acondicionado.  
Puede ocasionar una explosión, fuego o quemaduras.



No operar o detener la unidad conectando y desconectando la energía.  
Ocasionará descarga eléctrica o fuego debido a la generación excesiva de calor.



No operar la unidad con las manos húmedas o en un ambiente húmedo.  
Puede ocasionar una descarga eléctrica.



No permitir la entrada de agua a las partes eléctricas.  
Puede ocasionar una falla de la unidad o descarga eléctrica.



No beber el agua del desagüe de la unidad de aire acondicionado.  
Esta contiene contaminantes y puede dar lugar a náuseas.



No utilizar el cable de energía cerca de los aparatos de calor.  
Puede ocasionar fuego y descarga eléctrica.



No dañar o utilizar un cable de energía no especificado.  
Puede ocasionar descarga eléctrica o fuego.





No orientar la corriente de aire en dirección a los ocupantes de la sala únicamente.  
Esto puede dañar su salud.



















Instalar siempre un interruptor automático y un circuito de energía con un fin específico.  
La falta de instalación puede causar fuego y descarga eléctrica.

## **ADVERTENCIA**

-  No abrir la unidad durante su funcionamiento. Esto puede ocasionar una descarga eléctrica.
-  No desmontar o modificar la unidad. Puede ocasionar una falla de la unidad y descarga eléctrica.
-  No utilizar el cable de energía cerca de gases inflamables o combustibles como por ejemplo nafta, benceno, solvente, etc. Esto puede ocasionar una explosión o fuego.

## **CUIDADO**

-  Al quitar el filtro de aire, no tocar las partes metálicas de la unidad. Esto puede ocasionar daños.
-  Al momento de limpiar la unidad, desconectarla y apagar el interruptor automático. No limpiar la unidad con la energía encendida ya que puede ocasionar fuego, descarga eléctrica y daños.
-  Detener la operación y cerrar la ventana durante tormentas o huracanes. La operación con las ventanas abiertas puede ocasionar humedad interior y humedecer el mobiliario doméstico.
-  No utilizar detergente fuerte como por ejemplo cera o solvente. Utilizar un paño suave para limpiar. La apariencia del equipo puede deteriorarse debido al cambio de color del producto o rayón de su superficie.
-  No colocar objetos pesados sobre el cable de energía y tener cuidado que el mismo no se comprima. Existe peligro de fuego o descarga eléctrica.
-  No limpiar el equipo de aire acondicionado con agua. El agua puede ingresar a la unidad y degradar la aislación. Puede causar una descarga eléctrica.
-  No colocar objetos como por ejemplo barras delgadas en el panel del ventilador o lateral de succión. El ventilador interno de alta velocidad puede causar daños.
-  No colocar mascotas o plantas de manera que queden expuestas a la corriente de aire directa. Esto puede dañar la mascota o planta.
-  No colocar obstáculos cercanos a las entradas de aire o dentro de las salidas de aire. Esto puede ocasionar una falla del aparato o accidente.
-  Asegurarse que el soporte de instalación del aparato exterior no se dañe debido a la prolongada exposición. Si el soporte está dañado, existe la posibilidad de daños debido a la caída de la unidad.
-  Tener especial cuidado al desenvolver e instalar la unidad. Los bordes filosos pueden causar daño.
-  Ventilar la sala correctamente cuando se utilice la unidad junto con un calefactor. Puede existir falta de oxígeno.
-  No utilizar la unidad para fines especiales. No utilizar esta unidad de aire acondicionado para conservar dispositivos de precisión, alimentos, mascotas, plantas y objetos de arte. Puede causar un deterioro de la calidad, etc.
-  Apagar el interruptor de la energía principal cuando no se utilice la unidad por un tiempo prolongado. Puede ocasionar una falla del producto o fuego.
-  Siempre insertar de forma segura los filtros. Limpiar los filtros una vez cada dos semanas. La operación sin filtros puede ocasionar una falla.
-  Si el agua ingresa en la unidad, apagar la unidad y desconectar la energía. Comunicarse con un técnico de mantenimiento calificado.

## INSTRUCCIONES DE OPERACIÓN

### Unidad Interior

1. Panel frontal
2. Entrada de aire
3. Filtro de aire
4. Salida de aire
5. Rejilla del flujo de aire horizontal
6. Listón del flujo de aire vertical
7. Panel de visualización
8. Control remoto

### NOTA

La forma real de la unidad interior que Ud. adquirió puede ser ligeramente diferente en la parte del panel frontal y ventana de visualización.

### Unidad Exterior

9. Cañería de conexión
10. Cable de conexión
11. Válvula de cierre

### Ventana de visualización LED

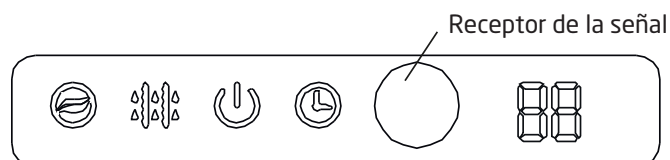

### Luz de indicación en la ventana de visualización LED

 **Luz de indicación ION.** (disponible en los modelos que tengan la función Ion). Esta luz se ilumina cuando se activa la característica Aire limpio.

 **Luz de indicación de DESCONGELACIÓN.** (Permitido solamente en los modelos de frío calor). Esta luz se ilumina cuando la unidad

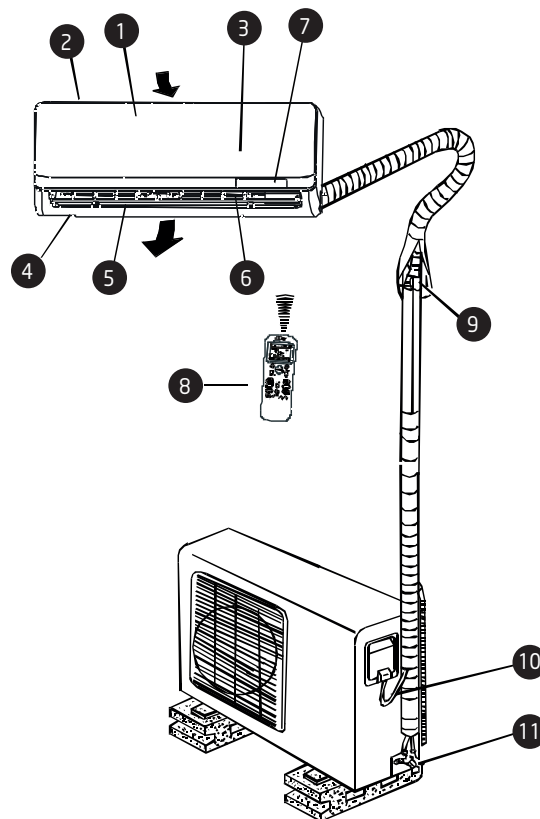

de aire acondicionado inicia automáticamente la descongelación, o cuando se activa la característica de control de aire cálido en la operación calor.

 **Luz de indicación de la operación.** Esta luz se ilumina cuando el equipo de aire acondicionado se encuentra en operación.

 **Luz de indicación del TEMPORIZADOR.** Esta luz se ilumina durante la función de Temporizador.

 **Indicador de temperatura.** Muestra los ajustes de temperatura cuando el equipo de aire acondicionado está funcionando. Muestra el código de mal funcionamiento. (en algunos modelos).

### NOTA

Todas las ilustraciones en el presente manual son únicamente para fines explicativos. Su equipo de aire acondicionado puede ser ligeramente diferente. Prevalecerá la forma real.

## Funciones especiales

### Detección de Pérdida del Refrigerante.

Con esta nueva tecnología, el área de visualización mostrará "EC" y las luces de indicación comenzarán a destellar continuamente cuando la unidad exterior detecte una pérdida del refrigerante.

### Función de Memoria del Ángulo del Deflector (opcional).

Dentro del alcance del ángulo de seguridad, el mismo memorizará el ángulo abierto del listón horizontal. Si éste se excede, se memorizará el límite del ángulo de seguridad. En las circunstancias siguientes, el listón regresará al ángulo estándar: 1) presionar el botón de control manual o turbo, 2) desconectar y luego conectar nuevamente el aparato. Por lo tanto se recomienda con insistencia que el ángulo abierto del listón horizontal no se deberá ajustar en un ángulo demasiado pequeño, en caso que se forme agua condensada y caiga desde el listón horizontal.

### Función de AUTO LIMPIEZA (opcional).

Para los modelos de frío, la unidad operará bajo el modo SOLO VENTILACIÓN a una velocidad del ventilador BAJA durante media hora y luego la unidad se apagará automáticamente.

Para los modelos Frío Calor, la unidad operará de acuerdo a la siguiente secuencia:

Modo SOLO VENTILACIÓN a una velocidad del ventilador BAJA - Operación Calor con velocidad del ventilador BAJA - Operación SOLO VENTILACIÓN - Detención de la Operación - Apagado.

### NOTA

Esta función solo está disponible bajo el modo FRÍO (FRÍO AUTOMÁTICO, FRÍO FORZADO) y DESHUMIDIFICACIÓN. Antes de seleccionar la función, se recomienda hacer funcionar el equipo de aire acondicionado bajo la operación frío durante media hora. Una vez que se ha activado la función de Auto Limpieza, se cancelarán todos los ajustes del TEMPORIZADOR.

### Función de AIRE LIMPIO (en algunos modelos).

Este equipo de aire acondicionado está equipado con un ionizador o Plasma Dust Collector (dependiendo de la configuración específica del modelo). Con los aniones generados por el ionizador, la circulación de aire del aire acondicionado rellenará la sala con aire reparador, natural y saludable. El Plasma Dust Collector genera una zona de ionización de alta tensión, a través de la cual el aire se convierte en plasma. Dentro del aire la mayoría de las partículas de polvo, humo y polen son capturadas por un filtro electrostático.

### Función Anti-hongos (opcional).

Al apagar la unidad de aire acondicionado en modo FRÍO, DESHUMIDIFICACIÓN, AUTO (Frío), el equipo continuará en operación durante 7-10 minutos (de acuerdo al modo) con un aire suave. Esto ayudará a secar el agua condensada dentro del evaporador y evitar la reproducción de hongos. Bajo la operación Anti-hongos, no se deberá reiniciar el equipo de aire acondicionado hasta que la unidad se haya apagado completamente.

### Función de Oscilación Vertical (opcional).

Una vez que se inicia el equipo AC, los usuarios pueden controlar la oscilación del listón vertical con el control remoto.

### NOTA

El presente manual no incluye las Operaciones del Control Remoto, ver <<Instrucción del Control Remoto>> embalada con la unidad para más detalles.

## Temperatura de operación

Temperatura	Modo	Operación de Frío	Operación de Calor	Operación de deshumidificación
Temperatura ambiente		17° C ~ 30° C (82° F ~ 86° F)	0° C ~ 30° C (32° F ~ 86° F)	10° C ~ 32° C / 50° F ~ 90° F (modelos < 21000 Btu/h)
				17° C ~ 32° C / 62° F ~ 90° F (modelos ≥ 21000 Btu/h)
Temperatura Exterior		18° C ~ 43° C (64° F ~ 109° F)		11° C ~ 43° C / 52° F ~ 109° F (modelos < 21000 Btu/h)
		-5° C ~ 43° C / 23° F ~ 109° F Para los modelos con sistema de frío de baja temperatura.	-7° C ~ 24° C (20° F ~ 76° F)	18° C ~ 43° C / 64° F ~ 109° F (modelos > 21000 Btu/h)
		21° C ~ 52° C / 70° F ~ 126° F Para modelos tropicales especiales		21° C ~ 52° C / 70° F ~ 126° F (para modelos tropicales especiales)

### NOTA

1. El desempeño óptimo se alcanzará dentro de estas temperaturas de operación. Si la unidad de aire acondicionado se utiliza fuera de las condiciones arriba mencionadas, algunas características de protección de seguridad pueden entrar en operación causando un funcionamiento anormal de la unidad.
2. La humedad relativa del ambiente menor a 80%. Si la unidad de aire acondicionado opera por encima de dicho valor, la superficie de la unidad producirá condensación. Por favor fijar el listón de la corriente de aire vertical en su ángulo máximo (verticalmente hacia el suelo) y ajustar el modo ventilador ALTO.

## Operación Manual

La operación manual puede usarse de forma temporal en caso que el control remoto se encuentre desactivado o en mantenimiento.

1. Abrir y levantar hacia arriba el panel frontal hacia un ángulo hasta que permanezca fijo con un sonido "click". Para algunos modelos por favor utilizar barras de suspensión para apoyar el panel.
2. Una vez presionado el botón de control manual, el modo de operación cambia según el siguiente orden: AUTOMÁTICO, FRÍO, OFF. (La temperatura de ajuste por defecto es de 24°C/76°F).
3. Cerrar firmemente el panel hacia su posición original.

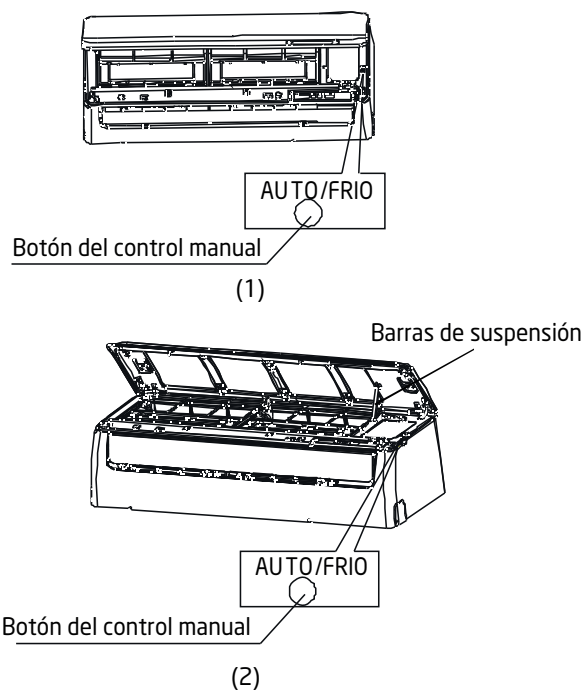

### ⚠ CUIDADO

- Esto se utiliza solamente para fines de prueba.
- Para restablecer la operación de control remoto, utilizar directamente el control remoto.



## Control de la dirección de la corriente de aire

Ajustar correctamente la dirección de la corriente de aire, de lo contrario puede causar incomodidad o temperaturas ambiente poco uniformes.

Ajustar el listón horizontal/vertical utilizando el control remoto.

Para algunos modelos, el listón vertical se puede ajustar de manera manual.

Para ajustar la dirección de la corriente de aire horizontal/vertical.

- Ejecutar esta función mientras la unidad está en operación.
- Utilizar el control remoto para ajustar la dirección de la corriente de aire. El listón vertical/horizontal cambia a un ángulo de 6° por cada presión u oscilarlo hacia arriba y abajo automáticamente. Por favor remitirse a "OPERACION MANUAL DEL CONTROL REMOTO" para más detalles.
- Para algunos modelos, el listón vertical se puede ajustar manualmente.

Mover la barra deflectora manualmente para ajustar la corriente de aire en la dirección que Ud. desee.

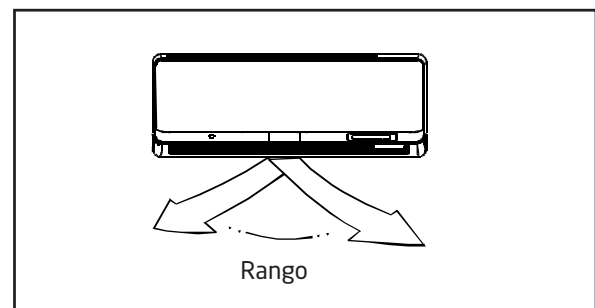
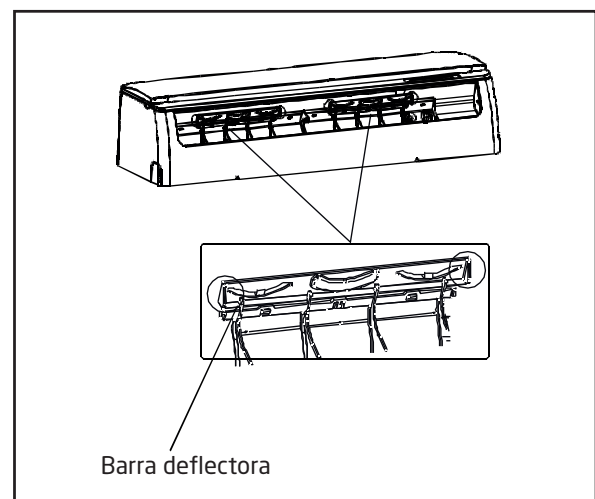
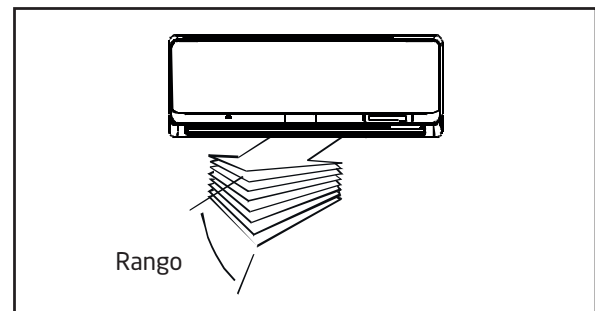

### IMPORTANTE

No colocar los dedos dentro del panel del ventilador y la cara de succión. El ventilador de alta velocidad que se encuentra dentro del panel puede causar daño.

### ⚠ CUIDADO

- No operar la unidad de aire acondicionado por largos períodos de tiempo con la dirección de la corriente de aire fija hacia abajo en modo frío o deshumidificación. De lo contrario, puede originarse condensación sobre la superficie del listón horizontal causando humedad que cae en el suelo o mobiliario.
- Cuando la unidad comienza a operar inmediatamente después de su detención, el listón horizontal puede no moverse por aproximadamente 10 segundos.
- La abertura del listón horizontal no se debe fijar en un ángulo demasiado pequeño, ya que el desempeño de FRÍO o CALOR puede ser perjudicial debido a un área demasiado limitada de corriente de aire.
- No mover el listón horizontal manualmente a menos, de lo contrario el mismo estará fuera de sincronización. Por favor detener la operación, desconectar la energía para algunos segundos y luego reiniciar el equipo de aire acondicionado.
- No operar la unidad hasta que el listón horizontal se encuentre en posición cerrada.

## Cómo funciona el equipo de aire acondicionado

### Operación AUTO

- Cuando se ajusta la unidad de aire acondicionado en modo AUTO, ésta automáticamente seleccionará la operación frío, calor (modelos frío/calor únicamente), o ventilador únicamente de acuerdo a la temperatura de ajuste y la temperatura del ambiente.
- El equipo de aire acondicionado controlará la temperatura ambiente automáticamente al punto de temperatura que Ud. fijó.
- Si el modo AUTO es incómodo, Ud. puede seleccionar la temperatura deseada.

### Operación SUEÑO (SLEEP)

Cuando Ud. presiona el botón SLEEP en el control remoto durante la operación frío, calor (modelos frío/calor únicamente), o AUTO, la unidad aumentará automáticamente (frío) o disminuirá (calor)  $1^{\circ}\text{C}/2^{\circ}\text{F}$  por hora durante las primeras 2 horas, luego se mantendrá constante por las próximas 5 horas y finalmente se apagará. Este modo ahorra energía y brinda confort por la noche.

### Operación de DESHUMIDIFICACIÓN

- La temperatura se regula mientras se deshumidifica mediante la repetición del encendido y apagado de la operación frío o ventilador únicamente. La velocidad del ventilador es BAJA.

### Operación ÓPTIMA

Para alcanzar un desempeño óptimo, por favor observar lo siguiente:

- Ajustar correctamente la dirección de la corriente de aire para que la misma no se oriente a las personas.
- Ajustar la temperatura para alcanzar el mayor nivel de comodidad. No ajustar la unidad a niveles de temperatura excesivos.
- Cerrar las puertas y ventanas para los modos FRÍO o CALOR, caso contrario el desempeño disminuirá.
- Utilizar el botón TEMPORIZADOR ON del control remoto para seleccionar una hora deseada de encendido del equipo de aire acondicionado.

- No colocar objetos cerca de la entrada o salida de aire, ya que se puede reducir la eficiencia del equipo de aire acondicionado y este puede detener su funcionamiento.
- Limpiar regularmente el filtro de aire, de lo contrario se reducirá el desempeño frío o calor.
- No operar la unidad con el listón horizontal en posición cerrada.

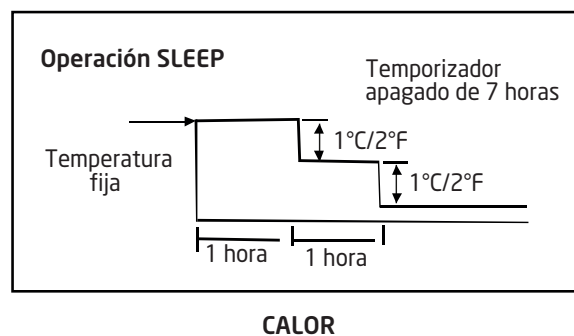
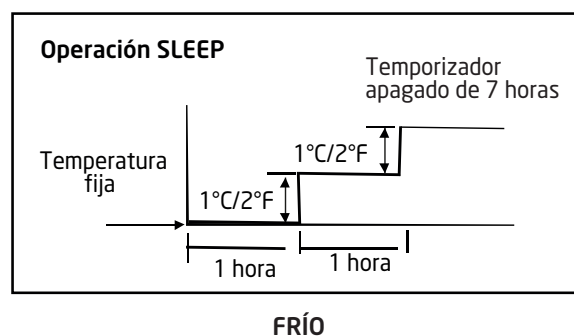

## CUIDADO Y MANTENIMIENTO

### Limpieza de la Rejilla, Caja y Control Remoto

- Apagar el sistema antes de iniciar la limpieza. Para limpiar, pasar un paño suave y seco. No utilizar blanqueadores o abrasivos.

#### NOTA

Se deberá desconectar el suministro de energía antes de iniciar la limpieza de la unidad interior.

#### ! CUIDADO

- Se puede usar un paño humedecido con agua fría sobre la unidad interior si esta está muy sucia. Luego limpiarla pasando un paño seco.
- No utilizar paños tratados químicamente o plumero para limpiar la unidad.
- No utilizar benzina, solvente, polvo abrillantador o solventes similares para limpiar. Estos elementos pueden causar la quebradura de la superficie de plástico o deformación.
- Nunca utilizar agua caliente mayor a 40°C/104°F para limpiar el panel frontal. Puede causar deformación o decoloración.

### Limpieza del filtro de aire

#### NOTA

Se deberá desconectar el suministro de energía antes de iniciar la limpieza de la unidad interior.

Un filtro de aire obstruido reduce la eficiencia de frío de la unidad. Por favor limpiar el filtro una vez cada dos semanas.

1. Levantar el panel frontal de la unidad interior hacia arriba hasta un ángulo en el cual se detenga con un sonido "click". Para algunos modelos, por favor utilizar barras de suspensión para apoyar el panel.

2. Sostener el mango del filtro de aire y levantarlo suavemente hacia arriba para quitarlo del sostén del filtro. Luego presionar hacia abajo.

3. Quitar el FILTRO DE AIRE de la unidad interior. Limpiar el FILTRO DE AIRE una vez cada dos semanas. Limpiar el FILTRO DE AIRE con una aspiradora o agua, luego dejarlo secar en un lugar frío.

4. Quitar los Bio Filtros del marco de soporte (la solución al desensamblar puede ser diferente en cada unidad de acuerdo a los diferentes filtros. Remitirse a 1 y 2). Limpiar el Bio Filtro por lo menos una vez al mes y reemplazarlo cada 4-5 meses.

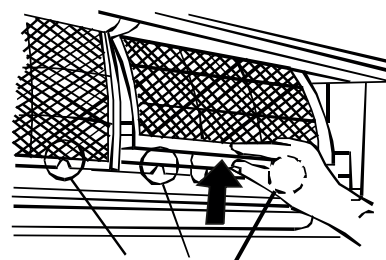
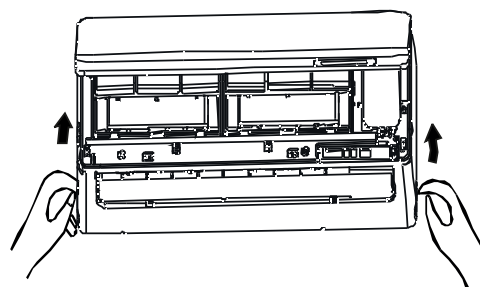

mango del filtro

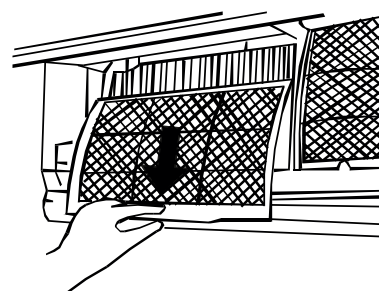

Para los modelos con plasma, no se deberá tocar el plasma dentro de los 10 minutos posteriores a abrir el panel.

5. Instalar de nuevo el Bio Filtro en su posición.
6. Insertar de nuevo la porción superior del filtro de aire en la unidad, cuidando que los bordes izquierdo y derecho se alineen correctamente y colocar el filtro en su posición.

## Mantenimiento

Si Ud. tiene pensado detener la unidad por un período prolongado, ejecute lo siguiente:

- 1) Limpiar la unidad interior y filtros.
- 2) Hacer funcionar el ventilador por aproximadamente medio día para secar el interior de la unidad.
- 3) Detener el equipo de aire acondicionado y desconectar la energía.
- 4) Quitar las baterías del control remoto. La unidad exterior requiere un mantenimiento regular y limpieza. No intente realizarlo Ud. mismo. Comunicarse con el distribuidor o servicio técnico.

## Verificación antes de la operación

- Verificar que el cableado no se encuentre quebrado o desconectado.
- Limpiar la unidad interior y filtros.
- Verificar que se encuentre instalado el filtro de aire.
- Verificar que la salida o entrada de aire no se encuentre bloqueada luego de que no se utilice el equipo por un tiempo prolongado.

### CUIDADO

- No tocar las partes metálicas de la unidad cuando se quita el filtro. Pueden ocurrir daños durante el manejo de los bordes metálicos filosos.
- No utilizar agua para limpiar el interior del equipo de aire acondicionado. La exposición al agua puede destruir la aislación, dando lugar a una posible descarga eléctrica.

- Al limpiar la unidad, primero asegurarse que la energía y el interruptor automático se encuentren apagados.
- No lavar con agua caliente con una temperatura mayor a 40°C. Quitar completamente la humedad y secar a la sombra. No exponer directamente al sol. El filtro se puede achicar.

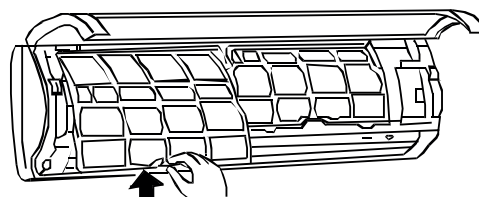

Bio Filtro

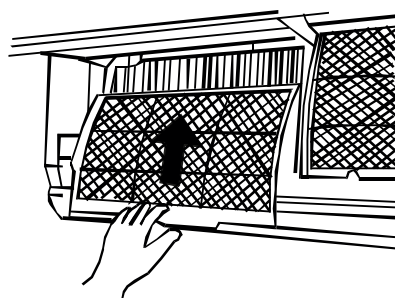
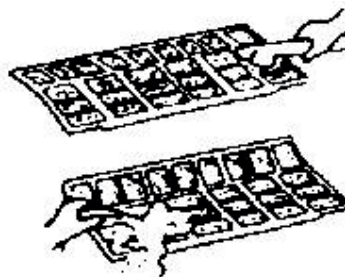
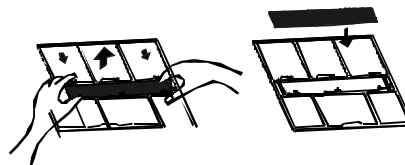

## PAUTAS DE OPERACION

Las siguientes operaciones pueden ocurrir durante la operación normal:

### 1. Protección del equipo de aire acondicionado.

#### Protección del compresor

- El compresor no se puede reiniciar luego de 3-4 minutos posteriores de su detención.

#### Aire anti-frío (Únicamente modelos frío y calor.)

- La unidad está diseñada para no expulsar aire frío en el modo CALOR cuando el intercambiador de calor interior está en una de las tres situaciones siguientes y no se ha alcanzado la temperatura de ajuste.

A) Cuando el calor acaba de comenzar.

B) Descongelación.

C) Calor con baja temperatura.

- El ventilador interior o exterior detiene su operación al momento de la descongelación (únicamente modelos de frío y calor.)

#### Descongelación (Únicamente modelos frío y calor.)

- Se puede originar hielo en la unidad exterior durante el ciclo de calor cuando la temperatura exterior es menor y la humedad es alta, dando lugar a una baja eficiencia de calor del equipo de aire acondicionado.
- Durante esta condición la unidad de aire acondicionado detendrá la operación de calor y comenzará la descongelación automáticamente.
- El tiempo de descongelación puede variar de 4 a 10 minutos de acuerdo a la temperatura exterior y la cantidad de hielo acumulada en la unidad exterior.

### 2. Una neblina color blanca proviene de la unidad de aire acondicionado.

- Se puede generar una neblina color blanca debido a la gran diferencia de temperatura entre la entrada y salida de aire en el modo FRÍO en un ambiente interior que tiene una humedad relativa alta.
- Se puede generar una neblina color blanca debido a la humedad originada en el proceso de descongelación cuando se reinicia el equipo de aire acondicionado en la operación modo CALOR luego de la descongelación.

### 3. Sonido suave del equipo de aire acondicionado.

- Se escucha un sonido continuo bajo tipo siseo cuando el compresor está en operación o justo ha acabado su operación.

Este es el sonido del refrigerante corriendo o en detención.

- Se escucha un sonido bajo tipo chillido cuando el compresor está en operación o ha justo acabado su operación. Esto es causado por la expansión de calor y contracción de las partes plásticas de la unidad cuando hay un cambio de temperatura.
- Se puede escuchar un ruido debido a que el listón se restablece a su posición original cuando se desconecta la energía.

### 4. Sale polvo de la unidad

Esto es una condición normal cuando el equipo de aire acondicionado no se ha utilizado por un tiempo prolongado o durante el primer uso del mismo.

### 5. La unidad interior puede despedir un olor particular

- La unidad interior puede absorber el olor del material de construcción, mobiliario, humo, etc.

### 6. La unidad de aire acondicionado cambia al modo VENTILADOR únicamente desde el modo FRÍO o CALOR (únicamente para los modelos de frío y calor).

Cuando la temperatura interior alcanza la temperatura fijada en la unidad de aire acondicionado, el compresor se detendrá automáticamente y el aire acondicionado cambiará al modo solo VENTILADOR. El compresor se reiniciará cuando la temperatura interior se eleve en modo FRÍO o disminuya en modo CALOR (únicamente para los modelos de frío y calor) al punto fijado.

### 7. El equipo de aire acondicionado opera con la función Anti-hongos luego de apagar la unidad.

Al apagar la unidad bajo el modo FRÍO (AUTO FRÍO, FRÍO FORZADO) y DESHUMIDIFICACIÓN el equipo de aire acondicionado operará bajo la función Anti-hongos durante 7-10 minutos, luego la operación se detendrá y la unidad se apagará automáticamente.

8. Puede caer agua sobre la superficie de la unidad interior durante el enfriamiento y a una humedad relativa alta (humedad relativa alta mayor a 80%). Ajustar el listón horizontal a la posición de salida de aire máxima y seleccionar la velocidad del ventilador ALTA.

### **9. Modo calor (únicamente para los modelos de frío y calor.)**

El aire acondicionado toma calor desde la unidad exterior y lo libera por medio de la unidad interior durante la operación de calor. Cuando la temperatura exterior disminuye, el calor que ingresa por el aire acondicionado disminuye en consecuencia. Al mismo tiempo, la carga de calor del aire acondicionado aumenta debido a la gran diferencia entre la temperatura interior y exterior. Si la unidad de aire acondicionado no logra una temperatura confortable, se recomienda utilizar un dispositivo de calor complementario.

### **10. Función de auto-reinicio**

- Una falla de energía durante la operación detendrá por completo la unidad.
- Para la unidad sin la función de Auto-reinicio, cuando se restablece la energía, el indicador de OPERACIÓN de la unidad interior comienza a titilar. Para reiniciar la operación, presionar el botón ON/OFF del control remoto. Para la unidad con la función de Auto-reinicio, cuando se restablece la energía, la unidad se reinicia automáticamente con todos los ajustes previos preservados por la función de memoria.

11. Relámpagos o un teléfono inalámbrico de autos cercanos pueden causar un mal funcionamiento de la unidad. Desconectar la unidad del suministro de energía y volver a conectarla. Presionar el botón ON/OFF del control remoto para reiniciar la función.

## PAUTAS SOBRE SOLUCION DE PROBLEMAS

**Detener el equipo de aire acondicionado inmediatamente si ocurre una de las siguientes fallas. Desconectar la energía y luego conectarla nuevamente. Si el problema aún existe, desconectar la energía y comunicarse con el centro de servicio al cliente más cercano**

<b>Problema</b>	El indicador de OPERACIÓN u otros indicadores continúan titilando.
	Explota el fusible o se activa el interruptor automático frecuentemente.
	Agua u otros objetos penetran en la unidad de aire acondicionado.
	El control remoto no funciona o funciona de manera anormal.
	Si aparece uno de los siguientes códigos en el área de visualización: E0, E1, E2, E3,...o P0, P1, P2, 3P,...

Mal Funcionamiento	Causa	¿Qué se debe hacer?
<b>La unidad no inicia su operación</b>	Corte de energía	Esperar a que se restablezca la energía.
	La unidad puede estar desconectada	Verificar que el enchufe haga contacto de manera segura en el receptor de la pared.
	Puede haber explotado el fusible.	Reemplazar el fusible
	Se puede haber agotado la batería del control remoto.	Reemplazar la batería.
	El tiempo fijado por medio del temporizador es incorrecto.	Esperar o cancelar el ajuste del temporizador.
<b>La unidad no enfría ni calienta (únicamente modelos frío/calor) correctamente la sala mientras el aire de la unidad fluye.</b>	Ajuste de temperatura incorrecto.	Fijar la temperatura correctamente. Para un método en detalle por favor remitirse a la sección "Uso del control remoto".
	El filtro de aire está bloqueado.	Limpiar el filtro de aire.
	Las puertas o ventanas están abiertas.	Cerrar las puertas o ventanas.
	Se ha bloqueado la entrada o salida de aire de la unidad interior o exterior.	Limpiar primero las obstrucciones y luego reiniciar la unidad.
	Se ha activado la protección de 4 minutos del compresor.	Esperar.

**Si no se ha solucionado el problema, por favor comunicarse con el distribuidor local o el centro de atención al cliente más cercano. Asegúrese de informarles en detalle el mal funcionamiento y el modelo de la unidad.**

### NOTA

No intente reparar la unidad Ud. mismo. Consultar siempre al proveedor de mantenimiento autorizado.



Vedia 3616 (C1430DAH) Buenos Aires / Argentina  
[midea.com](http://midea.com) | [midea.com/ar](http://midea.com/ar)

Manual Nro. MSMC 09-12(H)-01F-MU  
**MUMD01-13**



El diseño y las especificaciones están sujetos a cambios sin previo aviso con el fin de mejorar el producto.  
Consultar al agente de ventas o fabricante para más detalles.